

**Válvula de agua potable, 2 vías, Ajuste a presión**

- Para aplicaciones de agua potable
- NSF/ANSI 372 - Sin plomo
- NSF/ANSI 61 - Calidad del agua



5-year warranty

**Datos técnicos**

|                                |  |   |
|--------------------------------|--|---|
| <b>Datos de funcionamiento</b> | Tamaño de válvula [mm]                       | 0.75" [20]                                      |
|                                | Certificado de agua potable                  | NSF/ANSI 61<br>NSF/ANSI 372                     |
|                                | Ruta de mam                                  | Agua potable                                    |
|                                | Temperatura del fluido                       | -4...212°F [-20...100°C]                        |
|                                | Clasificación de presión corporal            | 250 psi CWP                                     |
|                                | Presión de cierre $\Delta p_s$               | 200 psi   |
|                                | Presión diferencial $\Delta p_{max}$         | 30psi   |
|                                | Tasa de fuga                                 | 0%  |
|                                | Ángulo de giro                               | 90°   |
|                                | Conexión a tubería                           | Ajuste a presión                                |
|                                | Orientación de instalación                   | hacia arriba a horizontal (con respecto al eje) |
|                                | Nombre del edificio/Proyecto                 | sin mantenimiento                               |
|                                | Patrón de flujo                              | 2 vías  |
|                                | Cv   | 49  |
| <b>Materiales</b>              | Cuerpo de la válvula                         | Latón libre de plomo                            |
|                                | Eje  | Latón libre de plomo                            |
|                                | Asiento                                      | PTFE  |
|                                | Junta tórica                                 | EPDM  |
|                                | Bola   | Latón cromado libre de plomo                    |
| <b>Suitable actuators</b>      | Sin función de protección a prueba de fallas | LRB(X)  |
|                                | Muelle                                       | LF  |

**Notas de seguridad**

- La válvula de bola debe utilizarse por lo menos una vez a la semana para que no se vean afectadas ni la calidad del agua potable ni la funcionalidad.
- La válvula ha sido diseñada para utilizarse en sistemas de agua potable estacionarios y no debe utilizarse fuera del campo de aplicación especificado, especialmente en aviones o cualquier otro medio de transporte aéreo.
- La válvula no contiene ninguna pieza que pueda ser reemplazada o reparada por el usuario.

**Características del producto**

**Modo de operación** La válvula de bola de apertura/cierre se ajusta mediante un actuador giratorio. El actuador giratorio se conecta mediante una señal de apertura/cierre. La válvula de bola se abre en sentido antihorario y se cierra en sentido horario.

Notas de instalación

**Notas** La válvula de bola es un dispositivo de regulación. Para llevar a cabo esta tarea de control a largo plazo, el circuito no debe contener restos de partículas (por ejemplo, cordones de soldadura durante los trabajos de instalación).

**Orientación de instalación permisible** La válvula de bola se puede instalar de vertical a horizontal. La válvula de bola no puede instalarse en posición suspendida, es decir, con el eje hacia abajo.

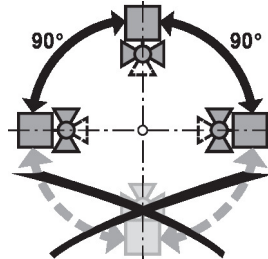

**Servicio** Las válvulas de bola y los actuadores giratorios no requieren mantenimiento.

Antes de realizar cualquier trabajo de servicio en el elemento de control, es esencial aislar el actuador de rotación completa de la fuente de alimentación (desconectando el cableado eléctrico si fuera necesario). También deben apagarse todas las bombas situadas en el circuito de tuberías correspondiente y deben cerrarse las válvulas de distribución adecuadas (si es necesario, deje que todos los componentes se enfríen primero y reduzca siempre la presión del sistema hasta lograr una presión ambiental).

El sistema no debe volver a ponerse en servicio hasta que la válvula de bola y el actuador giratorio se hayan reensamblado correctamente de acuerdo con las instrucciones y la tubería haya sido rellenada por personal capacitado profesionalmente.

**Dirección del flujo** Por favor, asegúrese también de que la bola se encuentre en la posición correcta (revisar la marca en el eje).

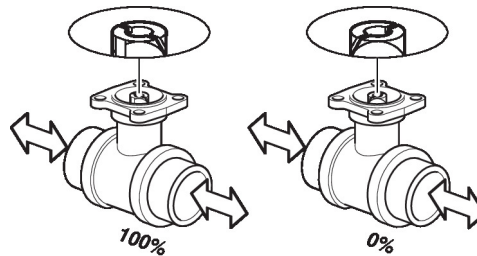

Dibujos dimensionales

DN  
20

Peso  
0.88 lb [0.40 kg]

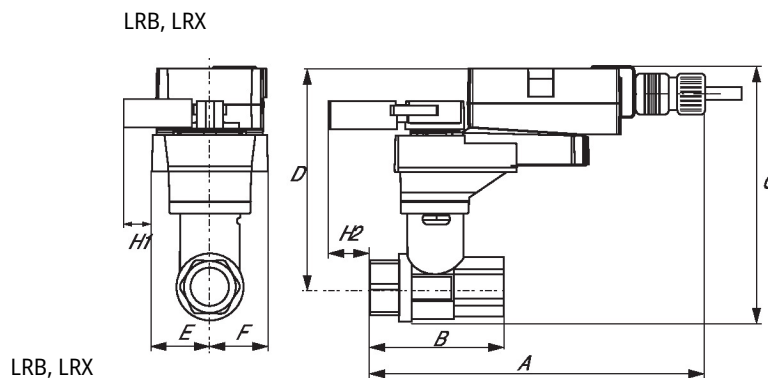

Dibujos dimensionales

| A          | B         | C          | D          | E         | F         | H1        | H2      |
|------------|-----------|------------|------------|-----------|-----------|-----------|---------|
| 7.8" [198] | 3.7" [95] | 5.7" [146] | 5.0" [127] | 1.3" [33] | 1.3" [33] | 1.2" [30] | 1" [25] |

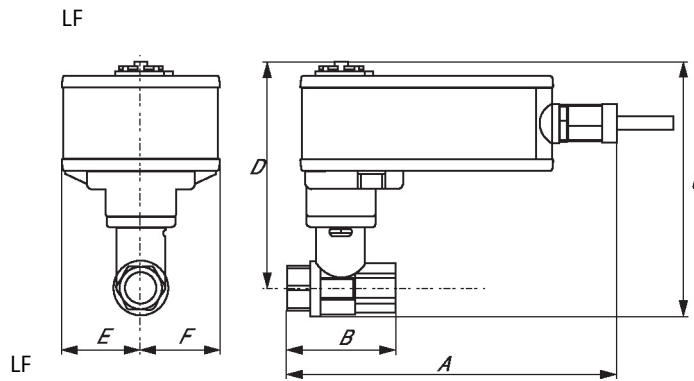

| A          | B         | C          | D          | E         | F         |
|------------|-----------|------------|------------|-----------|-----------|
| 9.1" [231] | 3.7" [95] | 5.8" [147] | 5.1" [129] | 1.9" [48] | 1.9" [48] |

On/Off (Encendido/Apagado), Punto flotante,  
Sin función de seguridad, 24 V



5 años garantía

**Datos técnicos**

|                                |  |   |
|--------------------------------|--|---|
| <b>Datos eléctricos</b>        | Tensión nominal                                      | AC/DC 24 V  |
|                                | Frecuencia nominal                                   | 50/60 Hz  |
|                                | Rango de tensión nominal                             | AC 19.2...28.8 V / DC 21.6...28.8 V   |
|                                | Consumo de energía en funcionamiento                 | 1.5 W   |
|                                | Consumo energía en reposo                            | 0.2 W   |
|                                | Transformer sizing                                   | 2.5 VA  |
|                                | Contacto auxiliar                                    | 1 x SPDT, 3 A resistivo (0,5 A inductivo) a 250 V AC, ajustable 0...100%                                    |
|                                | Capacidad de conmutación de los contactos auxiliares | 3 A resistivo (0,5 A inductivo) a 250 V AC  |
|                                | Conexión eléctrica                                   | Cable plenum de 18 GA, 1 m, 3 m o 5 m con conector de conducto NPT de 1/2", grado de protección NEMA 2/IP54 |
|                                | Protección de sobrecarga                             | electrónica giro completo 0...90°   |
| Electrical Protection          | los actuadores tienen doble aislamiento              |   |
| <b>Datos de funcionamiento</b> | Sentido del movimiento del motor                     | se puede seleccionar con el interruptor 0/1   |
|                                | Palanca  | botón externo   |
|                                | Ángulo de giro                                       | 90°   |
|                                | Nota sobre el ángulo de giro                         | ajustable con tope mecánico   |
|                                | Tiempo de giro (motor)                               | 90 s / 90°  |
|                                | Tiempo de giro del motor variable                    | 150, 90, 45, 35 s   |
|                                | Nivel de ruido, motor                                | 35 dB(A)  |
|                                | Indicador de posición                                | Mecánico, acoplable   |
| <b>Datos de seguridad</b>      | Fuente de suministro eléctrico UL                    | Alimentación de clase 2   |
|                                | Grado de protección IEC/EN                           | IP54  |
|                                | Grado de protección NEMA/UL                          | NEMA 2  |
|                                | Recinto  | UL Enclosure Type 2   |
|                                | Listado de agencias                                  | cULus según UL60730-1A/-2-14, CAN/CSA E60730-1:02<br>CE según 2014/30/EU y 2014/35/EU                       |
|                                | Norma de Calidad                                     | ISO 9001  |
|                                | UL 2043 Compliant                                    | Adecuado para su uso en cámaras de aire según la Sección 300.22(C) de la NEC y la Sección 602 de la IMC     |
|                                | Humedad ambiente                                     | Máx. 95% RH, sin condensación   |
|                                | Temperatura ambiente                                 | -22...122°F [-30...50°C]  |
|                                | Temperatura de almacenamiento                        | -40...176°F [-40...80°C]  |

**Datos técnicos**









|                           |                              |   |
|---------------------------|------------------------------|---|
| <b>Datos de seguridad</b> | Nombre del edificio/Proyecto | sin mantenimiento                       |
| <b>Peso</b>               | Peso                         | 1.2 lb [0.56 kg]                        |
| <b>Materiales</b>         | Material de la carcasa       | Acero galvanizado y carcasa de plástico |

**Notas al pie** † Voltaje de impulso nominal 800 V, tipo acción 1, grado de contaminación de control 3.

**Accesorios**

| Accesorios eléctricos | Descripción  | Tipo       |
|-----------------------|--|------------|
|                       | Sistema de reserva de batería, para modelos sin resorte de retorno | NSV24 US   |
|                       | Batería, 12 V, 1.2 Ah (se requieren dos)                           | NSV-BAT    |
|                       | Contacto auxiliar 1 x SPDT adaptable                               | S1A        |
|                       | Contacto auxiliar 2 x SPDT adaptable                               | S2A        |
|                       | Potenciómetro de realimentación 140 Ω complemento, gris            | P140A GR   |
|                       | Potenciómetro de realimentación 1 kΩ complemento, gris             | P1000A GR  |
|                       | Potenciómetro de realimentación 10 kΩ complemento, gris            | P10000A GR |
|                       | Potenciómetro de realimentación 2.8 kΩ complemento, gris           | P2800A GR  |
|                       | Potenciómetro de realimentación 500 Ω complemento, gris            | P500A GR   |
|                       | Potenciómetro de realimentación 5 kΩ complemento, gris             | P5000A GR  |

**Instalación eléctrica**
 **Notas de instalación**

-  1 Proporciona protección contra sobrecargas y desconexiones según se requieran.
-  2 Los actuadores pueden conectarse en paralelo. El consumo eléctrico y la impedancia de entrada deben ser respetados.
-  3 Los actuadores también pueden ser alimentados con DC 24 V.
-  6 Los actuadores de hilo caliente deben conectarse al común de la placa de control. Conectar solamente el común a la pata neg. (-) de los circuitos de control. Los modelos de terminal (-T) no tienen retroalimentación.
-  18 Los actuadores con cable plenum no tienen números; en su lugar, utilizan códigos de colores.
-  44 Un interruptor auxiliar incorporado (1x SPDT), para indicación de posición final, control de bloqueo, arranque de ventilador, etc.
-  † Aplique solo voltaje de línea de CA o solo voltaje UL-Clase 2 a los terminales de los interruptores auxiliares. No se permite el funcionamiento mixto o combinado de voltaje de línea / voltaje extra bajo de seguridad.
-  Cumple con los requisitos de cULus sin necesidad de una conexión a tierra eléctrica.
-  **¡Advertencia! ¡Componentes eléctricos con corriente!**  
Durante la instalación, prueba, servicio y resolución de problemas de este producto, puede ser necesario trabajar con componentes eléctricos energizados. Haga que un electricista con licencia calificado u otra persona que haya recibido la capacitación adecuada en el manejo de componentes eléctricos activos realice estas tareas. No seguir todas las precauciones de seguridad eléctrica cuando se expone a componentes eléctricos energizados podría provocar la muerte o lesiones graves.

Instalacion electrica

Esquema de conexionado

On/Off

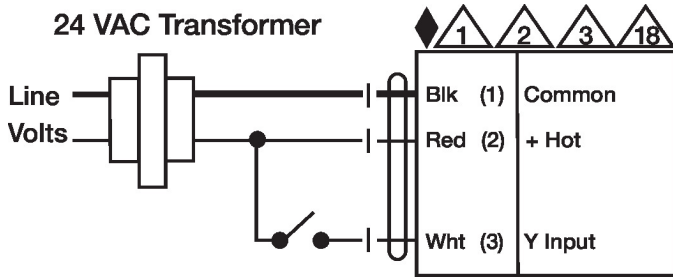

Punto flotante

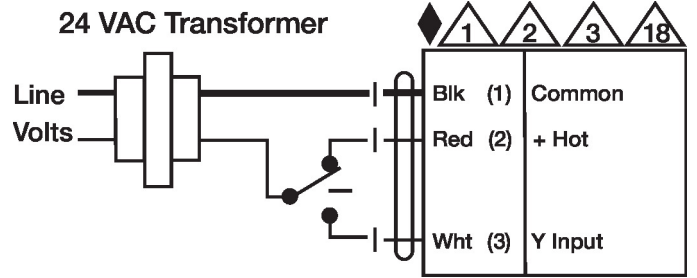

Punto flotante - Fuente triac  
24 VAC Transformer

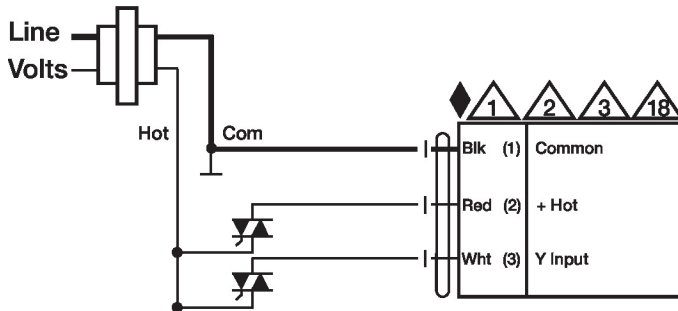

Punto flotante - Disipador triac  
24 VAC Transformer

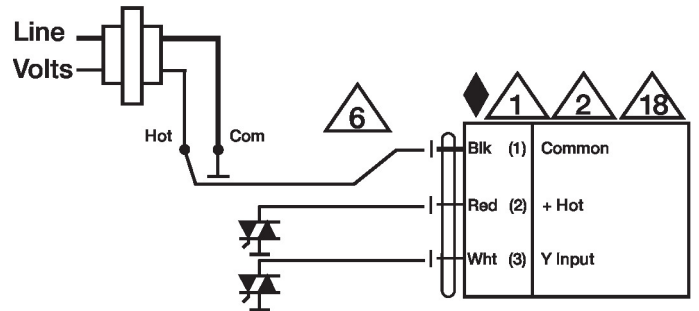

Interruptores Auxiliares

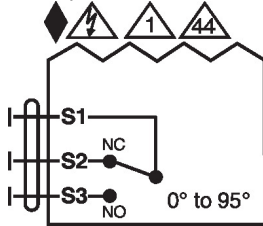

Interruptor aux.  
LF,TF,TFR,AM,AR,LM,LR